



ANTI-VIBARTOIRE

SOLUTIONS
Élastomères
Groupe **PAUL**



Conseils
Techniques

Devis
Gratuit

Livraison
Rapide

www.solutions-elastomeres.com

Catalogue 2017





INDEX VISUEL

SUSPENSIONS CAOUTCHOUC

| | | | | | |
|-------------------------|-------------------------|--------------------------------|-------------------------|-------------------------|-------------------------|
| <p>SE110</p> <p>P 5</p> | <p>SE111</p> <p>P 5</p> | <p>SE111 BUTÉES</p> <p>P 6</p> | <p>SE112</p> <p>P 6</p> | <p>SE113</p> <p>P 7</p> | <p>SE114</p> <p>P 7</p> |
| <p>SE115</p> <p>P 7</p> | <p>SE116</p> <p>P 7</p> | <p>SE117</p> <p>P 8</p> | <p>SE118</p> <p>P 8</p> | <p>SE119</p> <p>P 8</p> | <p>SE130</p> <p>P 8</p> |
| <p>SE132</p> <p>P 9</p> | <p>SE134</p> <p>P 9</p> | | | | |

Attention : Les tarifs présents dans ce catalogue sont donnés à titre indicatif. Merci de consulter directement notre site internet pour connaître les tarifs en vigueur



INDEX VISUEL

SUSPENSIONS MÉTALLIQUES

SE120



P 10

SE121



P 10

SE122



P 10

SE123



P 10

SE124



P 11

SE125



P 11

SE126



P 11

SE127



P 11

SE128



P 12

SE129



P 12

SE131



P 12

SEV1786



P 12

SUSPENSIONS PNEUMATIQUES

SE13



P 13

ARTICULATIONS ÉLASTIQUES

Articulations



P 13

SUPER-RÉSILIENT

Super-résilient



P 13

Attention : Les tarifs présents dans ce catalogue sont donnés à titre indicatif. Merci de consulter directement notre site internet pour connaître les tarifs en vigueur



INDEX VISUEL

PLAQUES GRIPSOL



ACCOUPEMENTS ÉLASTIQUES



MASSES LOURDES BITUMES



Attention : Les tarifs présents dans ce catalogue sont donnés à titre indicatif. Merci de consulter directement notre site internet pour connaître les tarifs en vigueur



SUSPENSIONS CAOUTCHOUC



Supports SE110

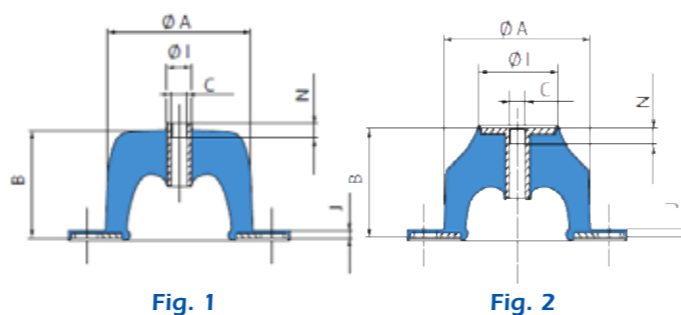

Fig. 1

Fig. 2

Avantages

- Atténuation vibratoire supérieure à 90% à 1500 tr/mn (25 Hz)
- Gamme performante et homogène
- Caractéristiques stabilisées
- Anticorrosion : tenue au brouillard salin(400h)
- Esthétique

Applications

Découplage antivibratoire pour équipements fixes :

- Machines tournantes telles que moto-ventilateurs, climatiseurs, moto-pompes, moto-compresseurs, groupes électrogènes
- Canalisations, plafonds, transformateurs, armoires électriques.....

Montage

- 1- Embase machine suspendue
- 2- Structure fixe (sol)
- 3- Vis
- 4- Vis HM $\varnothing K$ avec rondelle impérative entre tête de vis et SE110
- 5- Vis $\geq K$ avec rondelle impérative entre écrou et SE110

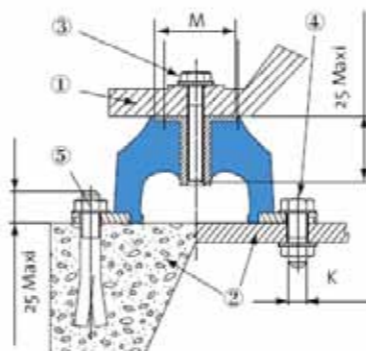

Supports SE111

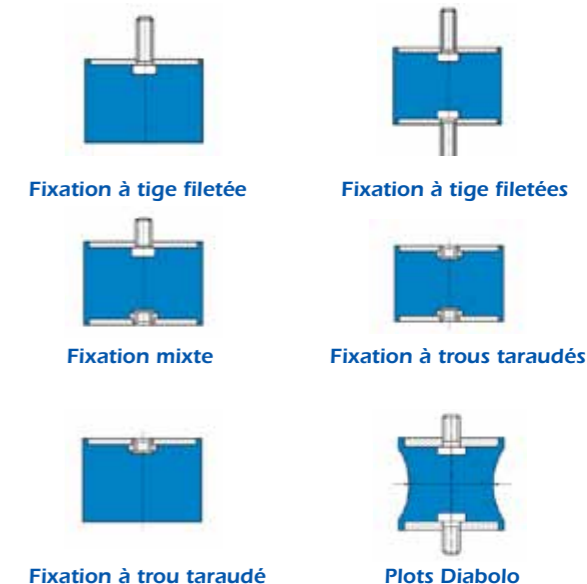

Description

- Armatures : plaques cylindriques.
- Caoutchouc naturel adhérent, forme cylindrique.
- Fixation soudée : 5 possibilités (écrou d'un seul côté, vis d'un seul côté, vis + écrou, vis + vis, écrou + écrou).

Fonctionnement

La conception du plot SE111 lui confère les propriétés fondamentales suivantes :

- Une élasticité radiale plus importante que son élasticité axiale.
- Travail du caoutchouc :
 - en compression (axial),
 - en cisaillement (radial),
 - ou en compression-cisaillement suivant le montage.

Avantages :

- Simplicité de montage.
- Produit simple et économique.
- Gamme étendue :
 - 13 diamètres de plots.
 - Plusieurs hauteurs par diamètre.
 - 5 modes de fixation.

Recommandations :

- Le travail en cisaillement des plots se prête très bien à l'isolement vibratoire, sous réserve que les efforts, dans ce sens, ne soient pas trop importants.



SUSPENSIONS CAOUTCHOUC



Supports SE111 Butée

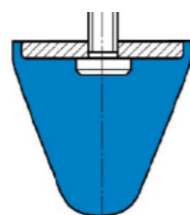

Progressives Coniques

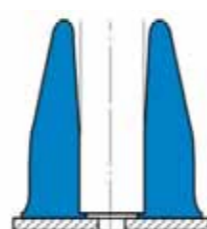

Progressives Levaflex

Description

Les SE111B sont de plusieurs sortes :

- SE111B progressive conique.
- SE111B progressive LEVAFLEX avec évidement central.

Fonctionnement

La conception des butées élastiques SE111B leur confère les propriétés fondamentales suivantes :

- Fortes déformations permettant de grandes absorptions d'énergie.
- Absorption progressive de l'énergie grâce à la forme étudiée du caoutchouc.

Avantages :

- Par rapport aux butées rigides, les butées élastiques SE111B sont silencieuses, évitent le matage et les détériorations du matériel.

Recommandations :

- Le montage doit être tel, qu'au moment de l'impact, l'axe de la butée soit perpendiculaire à la surface de contact.
- Au moment des chocs, le diamètre extérieur du SE111B augmente, prévoir la place nécessaire lors du montage.



Supports SE112

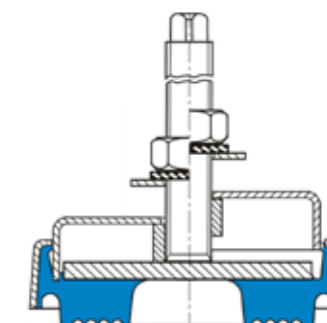

Description

Le support SE112 est un pied de machine réglable constitué d'une armature circulaire adhérente à une semelle en nitrile. Un vérin de réglage vient se visser sur cet ensemble. La semelle d'élastomère comporte des nervures antidérapantes.

Fonctionnement

La conception du support SE112 lui confère les propriétés fondamentales suivantes :

- Réglage précis de la hauteur du support pour correction d'assise de la machine (vérin de réglage, correction angulaire du plan horizontal).
- Absorption des vibrations haute fréquence de la machine.
- Insensible à la corrosion (élastomère nitrile, carter de protection, pièces métalliques zinguées).
- Semelle antidérapante (scellement inutile).

Avantages :

- Rapidité de mise en place des supports.
- Grande facilité de déplacement de la machine.
- Suppression de tout calage.



SUSPENSIONS CAOUTCHOUC



Supports SE113

Description

Le support de machine SE113 est composé d'une semelle en élastomère présentant une surface nervurée antidérapante et d'une tige filetée permettant la mise à niveau précise des équipements.

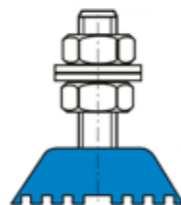

EN SAVOIR +

TARIFS

Applications

Simple et économique, particulièrement adapté à l'installation d'équipements tels que :

- Armoires électriques ou électroniques.
- Matériel pour industrie agroalimentaire.
- Matériel de conditionnement.
- Matériel de laboratoire.
- Matériel de contrôle et de mesure.
- Appareils électroménagers.



Supports SE114

Description

Le support SE114 est constitué, dans son principe, d'une ou plusieurs couches d'élastomère comprises entre des armatures métalliques planes et parallèles. Ces supports peuvent être cylindriques ou parallélépipédiques. Ils sont conçus pour supporter de fortes charges en compression.

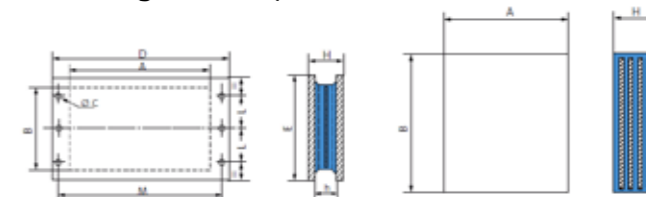

EN SAVOIR +

TARIFS

Applications

La conception du support SE 114 lui confère les propriétés fondamentales suivantes :

- Faible épaisseur.
- Grande surface d'appui.
- Superposition possible des supports.
- Mouvements dans toutes les directions
- Rapport des rigidités axiales/radiales élevé.
- Forte charge axiale.



Supports SE115

Description

Le support SE115 est constitué d'un anneau de caoutchouc adhérent à deux armatures métalliques de forme tronconique.

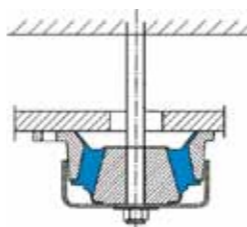

EN SAVOIR +

TARIFS

Applications

La conception du support SE 115 lui confère les propriétés fondamentales suivantes :

- Une élasticité axiale deux à trois fois plus importante que son élasticité radiale.
- Travail de caoutchouc en cisaillement-coincement.
- Effet de butée progressive dans le cas de chocs ou surcharges accidentels.
- Antidérapant (pose directe sur le sol).



Supports SE116

Description

Le SE116 est un support de révolution en caoutchouc. Schématiquement, peut être assimilé à deux membranes coniques épaisses d'axe commun, et réunies par leur grande base pour constituer une sorte de frette élastique.

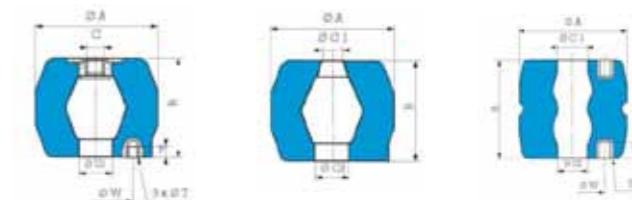

EN SAVOIR +

TARIFS

Fonctionnement

La conception du support SE 116 lui confère les propriétés fondamentales suivantes :

- Une très grande élasticité axiale.
- Fréquence propre très basse (quelques Hertz).
- Effet de butée progressive dans le cas de chocs ou surcharges accidentels.



SUSPENSIONS CAOUTCHOUC

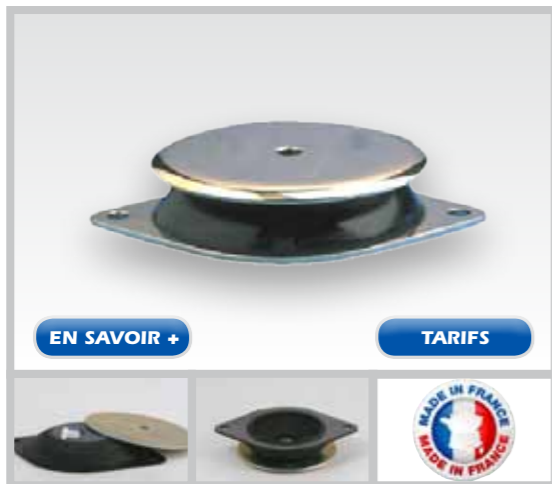

EN SAVOIR +

TARIFS



Supports SE117

Description

Le support **SE117** est constitué par deux armatures planes et parallèles reliées entre elles par une couronne de caoutchouc adhérent.

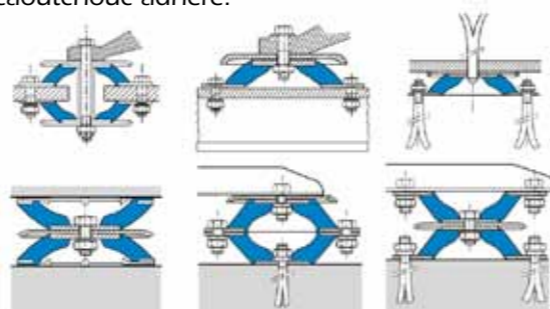

Fonctionnement

La conception du support **SE117** lui confère les propriétés fondamentales suivantes :

- Une élasticité transversale sensiblement équivalente à son élasticité axiale
- Travail du caoutchouc en compression
- Effet de butée progressive dans le cas de chocs ou surcharges accidentels.



EN SAVOIR +

TARIFS



Supports SE118

Description

Le support **SE118** est constitué d'un anneau de caoutchouc adhérent à deux armatures concentriques. L'armature extérieure est un cylindre avec collerette.

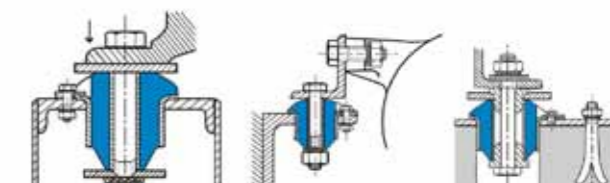

Fonctionnement

La conception du support **SE118** lui confère les propriétés fondamentales suivantes :

- Une élasticité axiale quatre fois plus importante que l'élasticité radiale.
- Travail du caoutchouc en cisaillement.
- Permet de réaliser des montages sécuritifs.



EN SAVOIR +

TARIFS



Supports SE119

Description

Le support **SE119** est constitué par deux armatures métalliques en U inversées, reliées entre elles par deux blocs de caoutchouc adhérent.

Il existe en version : vis-écrou, écrou-écrou.



Fonctionnement

La conception du support **SE119** lui confère les propriétés fondamentales suivantes :

- Travail du caoutchouc en compression-cisaillement.
- Flèche identique sous charge nominale quelles que soient les références.
- Système sécuritif en cas de destruction de l'élastomère.



EN SAVOIR +

TARIFS



Supports SE130

Description

Le support **SE130** est constitué d'un anneau de caoutchouc adhérent à un tube central.

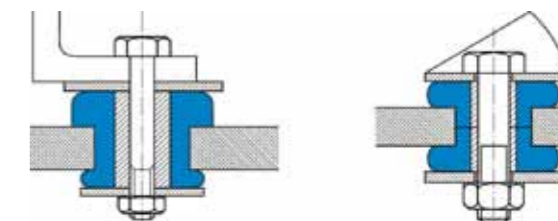

Fonctionnement

La conception du support **SE130** lui confère les propriétés fondamentales suivantes :

- Travail du caoutchouc en compression.
- Effet antirebond.
- Permet de réaliser des montages sécuritifs.



SUSPENSIONS CAOUTCHOUC



Supports SE132

Description

Support antivibratoire basse fréquence disponible dans différents types d'élastomères (y compris silicone). Les armatures en acier zingué sont adhérentes afin d'améliorer la tenue en fatigue du support.

EN SAVOIR +

TARIFS

Applications

Ces supports sont conçus pour isoler des équipements de faible masse des vibrations et des chocs (ex. : disques durs, cartes électroniques...). Ils peuvent aussi supporter de petites machines tournantes (pompes, ventilateurs, moteurs électriques).



Supports SE134

Description

Le support SE134 est constitué d'une couche d'élastomère comprise entre des armatures métalliques.

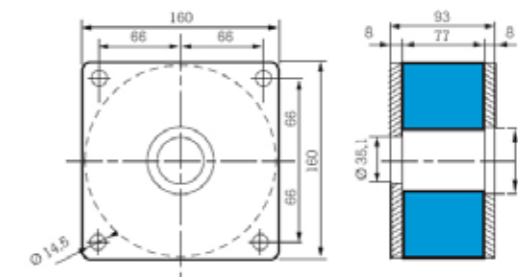

Fonctionnement

La conception du support SE 134 lui confère les propriétés fondamentales suivantes :

- Faible épaisseur.
- Grande surface d'appui.
- Superposition possible des supports.
- Mouvements dans toutes les directions
- Rapport des rigidités axiales/radiales élevé.
- Forte charge axiale.

Exemple d'utilisation (Supports SE111)





SUSPENSIONS MÉTALLIQUES



Supports SE120

Description

Le support **SE120** est constitué d'un coussin métallique inox cylindrique recouvert de caoutchouc antidérapant sur les deux faces

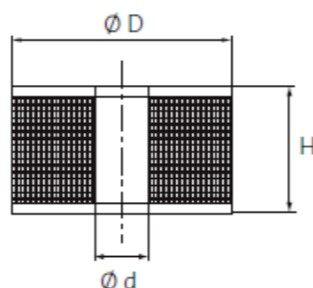

EN SAVOIR +

TARIFS



Applications

- Le support **SE120** permet une isolation vibratoire des machines tournantes avec une bonne tenue aux chocs par simple mise en place sous le bâti
- Il est insensible aux huiles, à la température et à la fatigue
- Il assure une très bonne stabilité de la machine suspendue.



Supports SE121

Description

La version standard **SE120** est constituée d'une coupelle en fonte à graphite sphéroïdale et d'un coussin métallique en fil inox pour la partie résiliante.

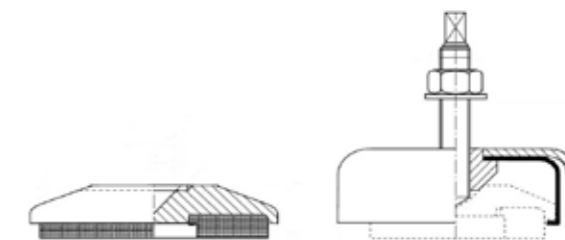

EN SAVOIR +

TARIFS



Applications

Cette gamme, dont la fréquence propre est de 15 à 30 Hz, permet d'isoler des machines-outils travaillant par enlèvement de matière dans des environnements industriels sévères. Insensibles aux huiles, à la température et à la fatigue, leur durée de vie est souvent équivalente à la durée de vie de la machine.



Supports SE122

Description

Suspensions extra-plates autorisant des charges statiques et dynamiques élevées.

- 100 % Inox** AISI 316.
- Fréquence propre de 15 à 18 Hz.
- Effort dynamique en compression : 3 g.
- Amplitude maximale de l'excitation permise à la fréquence de résonance : $\pm 0,4$ mm.

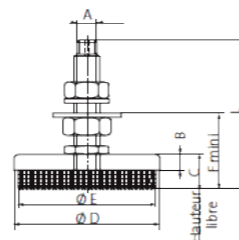

EN SAVOIR +

TARIFS



Fonctionnement

- Support antivibratoire de presses, machines-outils, sans besoin de fixation au sol.
- Pour l'industrie chimique, laboratoires...



Supports SE123

Description

Pieds de machine usinés sous deux formes : avec tige filetée (SP55*W) ou avec taraudage (SP56*W).

- Coupelle et vis en acier zingué.
- Coussin métallique en fil inox.
- Fréquence propre de 15 à 20 Hz.

EN SAVOIR +



Applications

- Pieds de machine pour faibles charges.
- Montage sous machine tournante ($> 2\ 500$ tr/mn), matériel de laboratoire...



SUSPENSIONS MÉTALLIQUES



Supports SE124

Description

Les amortisseurs V164 et V168 sont constitués d'une coupelle, d'une embase en AG3, et d'un axe en AU4G. L'ensemble est protégé par un traitement de chromatisation.

EN SAVOIR +



Applications

La gamme de charge comprise entre 5 et 170 kg permet d'isoler des machines-outils légères, des moteurs tournant à des vitesses de rotation au-delà de 2 500 tr/mn.



Supports SE125

Description

Cette gamme d'amortisseurs est constituée d'une coupelle supérieure, d'une embase avec quatre trous de fixation et d'un axe taraudé.

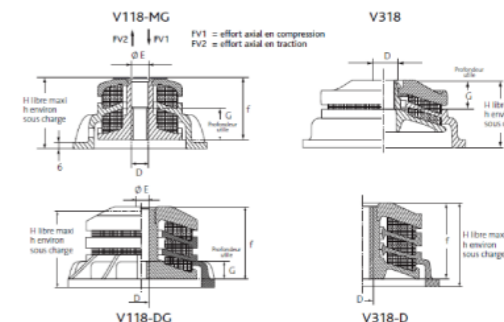

EN SAVOIR +



Applications

La fréquence propre comprise entre 11 et 22 Hz permet d'utiliser cette série d'amortisseurs pour la suspension de :

- Machines-outils
- Machines tournantes



Supports SE126

Description

La gamme V1H751 et 752 est constituée d'un boîtier, d'une semelle en acier embouti et d'un axe en alliage léger. L'élément résilient est un coussin métallique en fil inox.

EN SAVOIR +

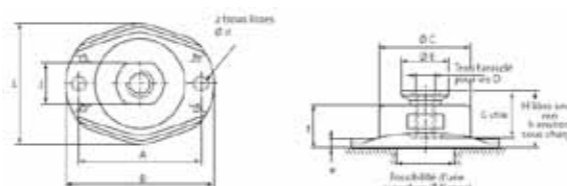

Applications

Les V1H751 et 752 ont une fréquence propre comprise entre 15 et 25 Hz pour des charges statiques en compression.

Renforcés par des coussins radiaux, ils peuvent reprendre des efforts dynamiques horizontaux importants, ce qui permet de les utiliser pour isoler du matériel embarqué à bord de navires, matériels ferroviaires, transports routiers, engins de travaux publics ou de machines à poste fixe nécessitant une fixation au sol



Supports SE127

Description

L'amortisseur SE127 est constitué d'un boîtier et d'un fond en AG3 traité, satiné, d'une coupelle en acier inox, d'un ressort et d'un coussin métallique inox pour les éléments résilients

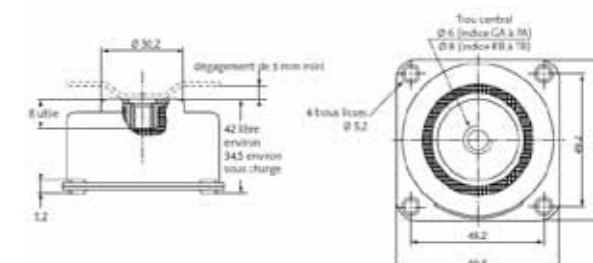

EN SAVOIR +

TARIFS



Applications

Sa fréquence propre axiale comprise entre 7 et 10 Hz et sa butée de fin de course intégrée permettent d'utiliser l'amortisseur 7002 pour la protection d'équipements électroniques ou informatiques, d'appareils de navigation, et d'instruments de mesure embarqués.



SUSPENSIONS MÉTALLIQUES



EN SAVOIR +

Supports SE128

Description

Cette gamme d'amortisseurs est constituée d'une ou deux semelles en acier suivant le type, d'un ou plusieurs ressorts haute résistance en acier, de deux rondelles de liaison en alliage léger, d'un coussin métallique en fil inox dans chaque ressort.

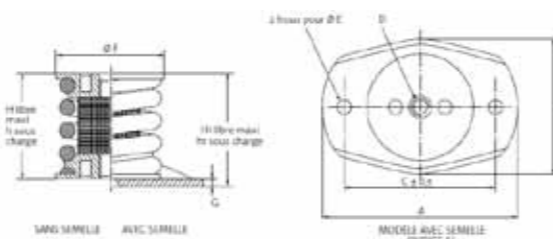

Applications

Ces amortisseurs très basse fréquence jusqu'à 3 Hz permettent d'isoler des machines tournant à des vitesses de rotation à partir de 450 tr/mn, des vibreurs, des machines à chocs et d'obtenir une atténuation de l'ordre de 95 %.



EN SAVOIR +

Supports SE129

Description

Amortisseur métallique constitué d'un empilage de coussins métalliques compris entre un et trois qui permet de faire varier la fréquence propre selon le nombre de coussins, et par conséquent d'améliorer l'atténuation vibratoire.

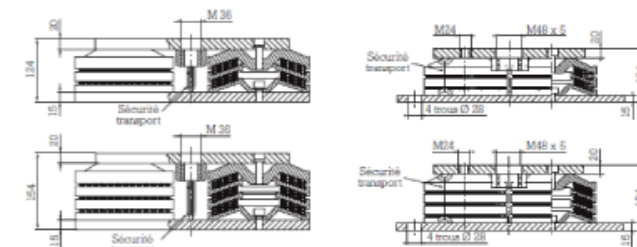

Applications

- Machines à découpe ou déformation de matière (presses, poinçonneuses, emboutisseuses...)
- Machines tournantes fortes charges.



EN SAVOIR +

TARIFS

Supports SE131

Description

Les amortisseurs V1H-6000 et V1H-6100 sont constitués d'une embase, d'une coupelle et d'un axe serti en acier.

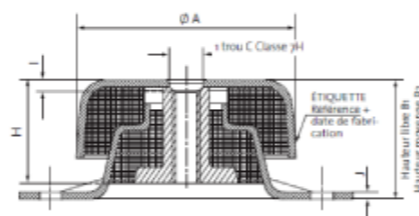

Applications

Les supports V1H-6000 et V1H-6100 dont la fréquence propre est comprise entre 12 et 18 Hz sont étudiés pour la suspension de machines tournantes, de baies électroniques, etc.. Leur constitution entièrement métallique permet de conserver dans le temps les caractéristiques et la hauteur sous charge, même dans des conditions d'environnement et de température les plus sévères.



EN SAVOIR +

TARIFS

Supports SEV1786

Description

Ces éléments de suspension sont constitués de coussins parallélépipédiques, en fil d'acier inox, tricoté et comprimé. Les SEV1786 possèdent un trou $\varnothing 9$ avec lamage pour le passage d'une vis, ce qui permet de les fixer dans les colliers dont le diamètre sera au choix de l'utilisateur.

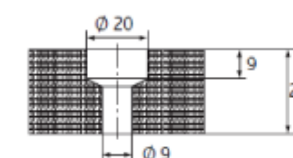

Applications

Cette suspension, de faible encombrement, convient tout particulièrement pour l'isolation de tuyauteries de collecteur d'échappement de moteurs de groupes électrogènes embarqués ou à poste fixe dans les bâtiments. Insensible aux agents agressifs, huiles, graisses, corrosion, elle résiste aux températures extrêmes de - 70 °C à + 300 °C.



DIVERS



Suspensions Pneumatiques

Description

Le support pneumatique SE13 est constitué d'une épaisse chambre en caoutchouc synthétique renforcée latéralement par des anneaux en acier. La plaque de base percée de quatre trous lisses permet une fixation éventuelle au sol et la valve de type pneumatique automobile permet le gonflage du support.



Applications

- Équipement industriel, compresseurs, convoyeurs, pompes à vide, générateurs, climatiseurs, moteurs diesel, ventilateurs, presses à cycle rapide, machines-outils
- Métrologie : appareils de mesure sensibles aux perturbations extérieures, instruments optiques, etc.

EN SAVOIR +

TARIFS



Applications

- Le caoutchouc Super- Résilient prouve par de nombreux essais sa capacité à réduire :
- La transmission des bruits d'impact sous carrelage, parquet stratifié...
 - La transmission des vibrations émises par les tuyaux, gaines de VMC, chute de vide-ordures...
 - La transmission des vibrations en désolidarisant poutres, hourdis, parois, chapes, solives...



Articulations Élastiques

Description

Une articulation élastique est composée d'un anneau en élastomère, précomprimé entre deux armatures cylindriques. Cette conception évite le graissage périodique, simplifiant les opérations de maintenance.

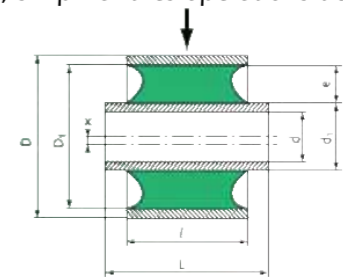

Applications

L'articulation élastique remplace avantageusement l'articulation mécanique dans le cas de mouvements d'oscillation ou de pivotements d'amplitude limitée.

EN SAVOIR +

TARIFS



Applications

- Réduction des bruits d'impact
- Dissipation de l'énergie vibratoire
- Renforcement acoustique d'un support
- Amortissement des vibrations



Super Résilient

Description

Le caoutchouc Super-Résilient constitué de particules de caoutchouc liées entre elles par une résine polymère, se comporte comme un matelas acoustique anti-vibratoire très efficace

Gain moyen* :

- Graves = 17,48 dB
- Médium = 29,18 dB
- Aiguës = 36,73 dB

* Gain Moyen mesuré (plaque métallique épaisseur 1 mm + Résilient)



Applications

- Le caoutchouc Super- Résilient prouve par de nombreux essais sa capacité à réduire :
- La transmission des bruits d'impact sous carrelage, parquet stratifié...
 - La transmission des vibrations émises par les tuyaux, gaines de VMC, chute de vide-ordures...
 - La transmission des vibrations en désolidarisant poutres, hourdis, parois, chapes, solives...



Masse lourdes bitumes

Description

La gamme masse lourde est composée de masses bitume viscoélastiques utilisées pour l'amortissement des vibrations et l'apport de masse, dans le bâtiment ou en milieu industriel

Format : 1030 x 1000 mm **Ep :** 3,5 mm
Masse surfacique : 5 Kg/m²

EN SAVOIR +

TARIFS



Applications

- Réduction des bruits d'impact
- Dissipation de l'énergie vibratoire
- Renforcement acoustique d'un support
- Amortissement des vibrations



PLAQUES GRIPSOL



GRIPSOL Rouge 15

Application

Le support amortisseur auto scellant GRIPSOL rouge 15 est préconisé pour l'implantation de machines de moyen tonnage, forte amplitude vibratoire, en translation ou de révolution, sans présence d'huile à sa base, telles que: ventilateurs, pompes, groupes froids, machines de conditionnement, pompe à eau, machineries d'ascenseurs.

Dimensions: 500x500 mm
Épaisseur: 15 mm
Charge max: 8 kg/cm²



GRIPSOL Bleu 11

Application

Le support amortisseur auto scellant GRIPSOL Bleu 11 est préconisé pour l'implantation de machines de faible tonnage, avec présence passagère d'huile à leur base telles que : fraiseuses, presses d'injection caoutchouc ou plastique, compresseurs, groupes électrogènes, scies... . Machine dites de révolution à faible amplitude vibratoire.

Dimensions: 500x500 mm
Épaisseur: 11 mm
Charge max: 4 kg/cm²



Caractéristiques

| Qualité | Résistance | | | |
|---------|------------|------------|------------|-------------|
| | Huile | Détergents | Acides | T° |
| SBR/NR | Pauvre | Excellente | Excellente | -30 à +65°C |

Caractéristiques

| Qualité | Résistance | | | |
|---------|------------|------------|------------|-------------|
| | Huile | Détergents | Acides | T° |
| CR/N | Bonne | Excellente | Excellente | -30 à +90°C |



GRIPSOL Bleu 15

Application

Le support amortisseur autoscellant GRIPSOL bleu 15 est préconisé pour l'implantation de machines de moyen tonnage, forte amplitude vibratoire en translation ou de révolution, avec présence d'huile à sa base, telles que pompe pétrochimie, machineries d'ascenseur, presses à injecter plastique, conditionnement d'air, chaudières...

Dimensions: 500x500 mm
Épaisseur: 15 mm
Charge max: 8 kg/cm²



GRIPSOL Vert 15

Application

Le support amortisseur autoscellant GRIPSOL Vert 15 est préconisé pour l'implantation de machines de tout tonnage à charge dynamique verticale élevée telles que : presses de découpe, d'emboutissage, cisailles, dynamomètres... Sa faible résilience au rebondissement en fait le support amortisseur idéal pour les machines à chocs verticaux.

Dimensions: 500x500 mm
Épaisseur: 15 mm
Charge max: 6 kg/cm² (statique)



Caractéristiques

| Qualité | Résistance | | | |
|------------|------------|------------|------------|-------------|
| | Huile | Détergents | Acides | T° |
| CR/Nitrile | Bonne | Excellente | Excellente | -30 à +65°C |

Caractéristiques

| Qualité | Résistance | | | |
|------------|------------|------------|------------|-------------|
| | Huile | Détergents | Acides | T° |
| CR/Nitrile | Bonne | Excellente | Excellente | -30 à +95°C |



PLAQUES GRIPSOL



EN SAVOIR +

Gripsol Agro 11

Application

Le GRIPSOL Agro emprunte ce pseudonyme à l'agro-alimentaire car il est fabriqué avec un élastomère répondant aux normes alimentaires générales, avec en plus une excellente résistance aux graisses animales. Le GRIPSOL Agro est donc particulièrement recommandé dans les locaux où le contact alimentaire est présent.



Dimensions: 500x500 mm
Épaisseur: 11 mm
Charge max: 3 kg/cm²
Particularité: Contact alimentaire

Caractéristiques

| Qualité | Résistance | | | |
|---------|------------|------------|--------|-------------|
| | Huile | Détergents | Acides | T° |
| NBR | Bonne | Bonne | Bonne | -30 à +65°C |



EN SAVOIR +

Gripsol Violet 20

Application

La plaque anti-vibratoire Gripsol Violet 20 se distingue par la formulation spécifique de son polymère qui lui confère un très haut pouvoir d'amortissement sur un large spectre de fréquences.



Dimensions: 500x500 mm
Épaisseur: 20 mm
Charge max: 7500 kg/élément

Caractéristiques

| Qualité | Résistance | | | | | |
|---------------|-------------|---------------|-------|------------|------------|-------------|
| | Dureté Sh A | DRC 72h à T.A | Huile | Détergents | Acides | T° |
| Polynorbomène | 25 | ≤ 12% | Bonne | Très Bonne | Excellente | -20 à +65°C |

Exemples de pose

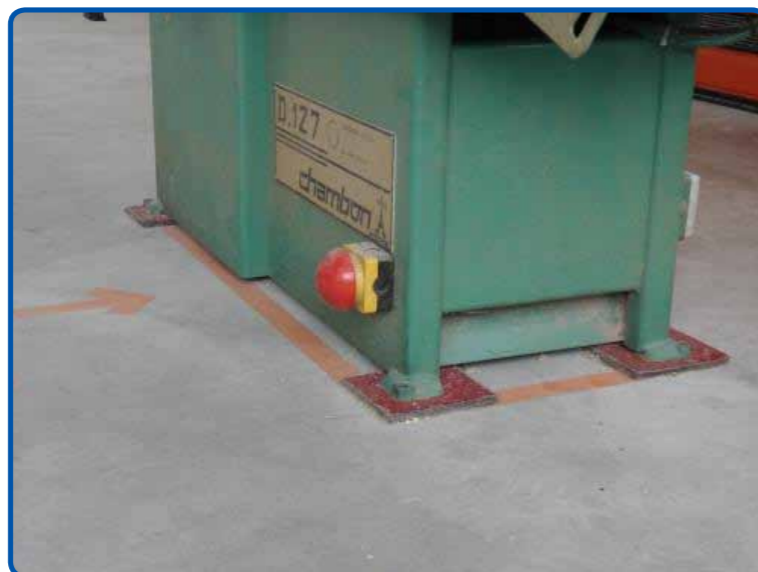



ACCOUPLLEMENTS ÉLASTIQUES



EN SAVOIR +

Accouplements SE150

Description

- Élément élastique :
 - Élément de caoutchouc naturel adhérent.
 - Armature métallique en forme de V.
- Manchon : aluminium ou fonte.
 - Doigt d'entraînement

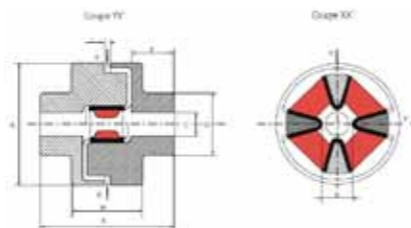

Fonctionnement

La conception l'accouplement SE150 lui confère les propriétés suivantes :

- Montage par emboîtement.
- Forme cylindrique compacte sans aspérité ni saillie
- Précompression de l'élément élastique lors du montage



EN SAVOIR +

Accouplements SE151

Description

- Élément élastique :
 - Masse de caoutchouc naturel.
 - Couronne extérieure en acier, adhérente au caoutchouc.
- Manchon acier:
 - à bride ronde
 - à bride triangulaire

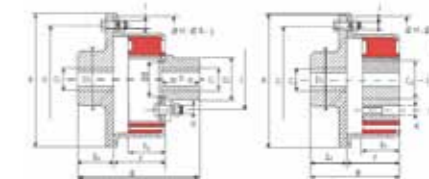

Fonctionnement

La conception l'accouplement SE151 lui confère les propriétés suivantes :

- Un fonctionnement à sécurité positive.
- Une assez faible rigidité conique
- Une bonne utilisation aux vitesses élevées.



EN SAVOIR +

Accouplements SE153

Description

- Élément élastique :
 - Bobines métalliques reliées entre elles par des écheveaux en fils de rayon.
 - Caoutchouc naturel enrobant l'ensemble, de forme hexagonale
- Manchon:
 - acier forgé

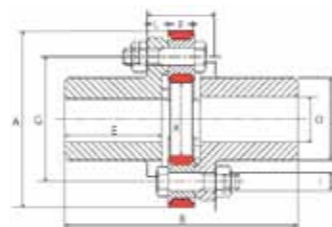

Fonctionnement

La conception l'accouplement SE153 lui confère les propriétés suivantes :

- Démontage radial sans déplacement des machines accouplées.
- Encombrement réduit.
- Utilisation à des vitesses de rotation relativement élevées



EN SAVOIR +

Accouplements SE154

Description

- Élément élastique :
 - Caoutchouc naturel précontraint
 - Armatures métalliques adhérentes.
 - Sangle de précontrainte
- Manchon:
 - Acier matricé

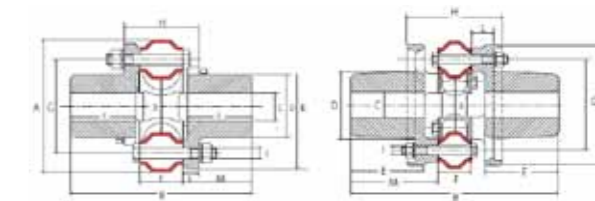

Fonctionnement

La conception l'accouplement SE154 lui confère les propriétés suivantes :

- Démontage radial sans déplacement des machines accouplées
- Précompression de l'élément élastique lors du montage, qui limite le travail en traction du caoutchouc.



ACCOUPLLEMENTS ÉLASTIQUES



EN SAVOIR +



Accouplements SE155

Description

- Élément élastique constitué d'un nombre de PLOTS ÉLASTIQUES selon les couples à transmettre

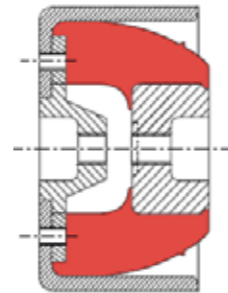

Fonctionnement

La conception l'accouplement SE155 lui confère les propriétés suivantes :

- Démontage radial des plots sans déplacement des machines accouplées.
- Aux faibles et moyens couples : travail du caoutchouc en compression.
- Axialement peut encaisser des efforts de traction ou de compression

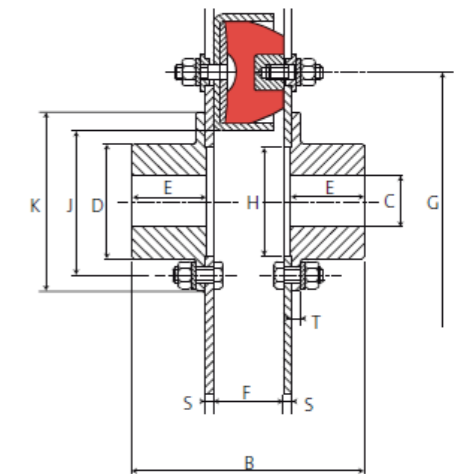
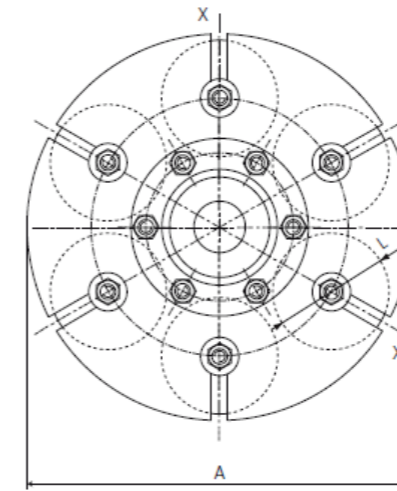

SOLUTIONS
Elastomères

DIFFUSION PRECONISATION 0€ Livraison GRATUITE à partir de 200 € hors Taxes

FR EN

Contact

- Acoustique
- Anti-Vibratoire
- Étanchéité
- Tuyaux
- Boutique Matériaux
- Pièces suivant Plans

Suivez vos commandes sur **VENTE Technique**

PIECES SUIVANT PLANS

Découpe au jet d'eau

SOLUTIONS ELASTOMERES - 10, rue Ferdinand - 42000 Saint-Etienne - Tél : 04 77 47 51 92 - Fax : 04 77 47 52 54 - contact@solutions-elastomeres.com - plan du site

JOINTS PAULSTRA

1 300 RÉFÉRENCES + DE 25 000 PIÈCES EN STOCK

SOLUTIONS
Elastomères

ESPACE CLIENT

LIVRAISON GRATUITE EN 24/48h*

CONSEILS D'EXPERT

TROUVEZ RAPIDEMENT VOTRE JOINT

Diamètre intérieur Diamètre extérieur Largeur Référence

PAIEMENT SÉCURISÉ

PayPal

* Livraison gratuite à partir de 100 HT à partir de 170 € en dessous de cette somme.

* Livraison gratuite à partir de 100 HT à partir de 170 € en dessous de cette somme.

© Solutions Elastomères - 10 rue Ferdinand - 42000 Saint-Etienne - France - 04 77 47 51 92

JOINTS TORIQUES

FABRIQUÉS EN FRANCE

LA QUALITÉ DE RÉFÉRENCE PLUS DE 400 000 PIÈCES EN STOCK

SOLUTIONS
Elastomères

ESPACE CLIENT

LIVRAISON GRATUITE EN 24/48h*

CONSEILS D'EXPERT

TROUVEZ RAPIDEMENT VOTRE JOINT

Diamètre intérieur Diamètre de l'oreille Référence

PAIEMENT SÉCURISÉ

PayPal

* Livraison gratuite à partir de 100 HT à partir de 170 € en dessous de cette somme.

* Livraison gratuite à partir de 100 HT à partir de 170 € en dessous de cette somme.

© Solutions Elastomères - 10 rue Ferdinand - 42000 Saint-Etienne - France - 04 77 47 51 92

BANDES MOUSSE ADHÉSIVES

LA QUALITÉ DE RÉFÉRENCE BÂTIMENT, INDUSTRIE, RÉNOVATION

SOLUTIONS
Elastomères

100% ÉTANCHE

ESPACE CLIENT

LIVRAISON GRATUITE EN 24/48h*

CONSEILS D'EXPERT

TROUVEZ RAPIDEMENT VOS DIMENSIONS

Largeur (en mm) Epaisseur (en mm)

PAIEMENT SÉCURISÉ

PayPal

* Livraison gratuite à partir de 100 HT à partir de 170 € en dessous de cette somme.

* Livraison gratuite à partir de 100 HT à partir de 170 € en dessous de cette somme.

© Solutions Elastomères - 10 rue Ferdinand - 42000 Saint-Etienne - France - 04 77 47 51 92